



OPERATING MANUAL

REPLACING THE STRING TRIMMER HEAD

MODEL NUMBER AH1501

This Replacement String Trimmer Head is exclusively compatible with EGO POWER+ String Trimmer STA1500.

DANGER: If the head loosens after it is fixed in position, replace it immediately. Never use a trimmer with a loose cutting attachment. Replace a cracked, damaged or worn-out cutting head immediately, even if damaged is limited to superficial cracks. Such attachments may shatter at high speed and cause serious injury.

WARNING: Always remove the battery pack from the product when you are assembling parts, making adjustments, cleaning, or when the product is not in use.

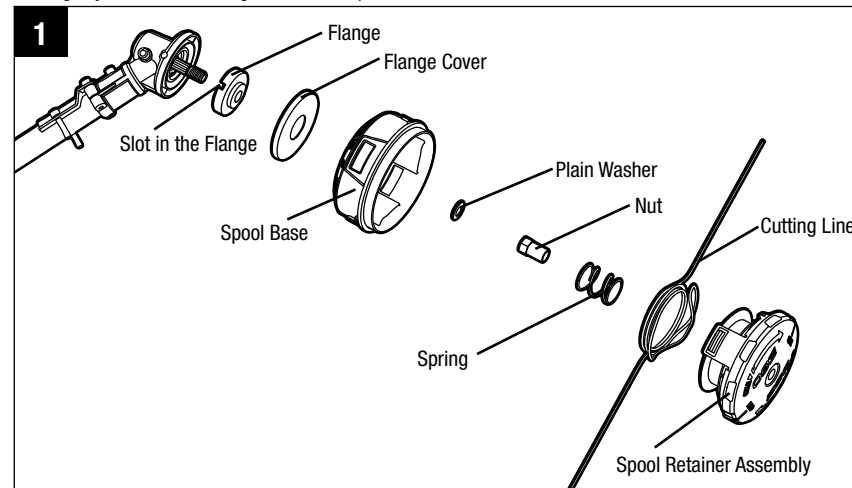

Remove the trimmer head

1. Remove the battery from the Power Head.
2. Press the 2 release tab on the spool retainer to remove it (Fig. 2 & 3).

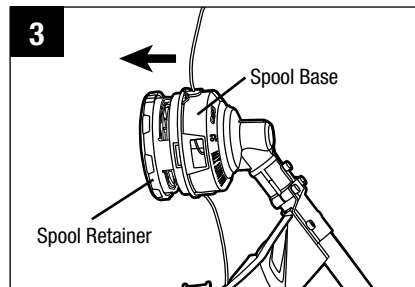
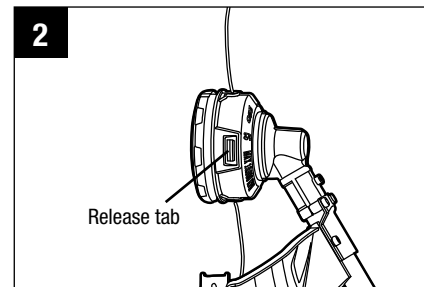

3. Pull the spring out of the spool base (Fig. 4).
4. Rotate the spool base to align the slot in the flange with the hole in the gear case (Fig. 5)

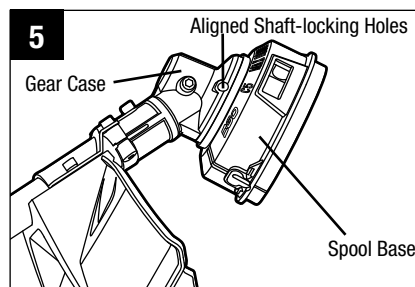
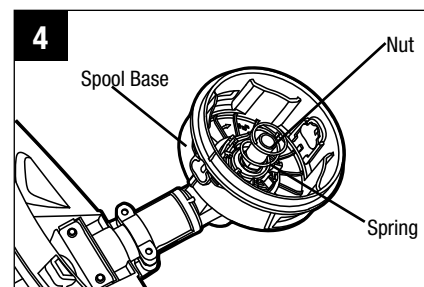

5. Insert the hex wrench provided into the aligned holes to act as a stabilizer (Fig.6). Use the multifunction wrench provided to loosen the nut in the direction of the arrow marked on the spool base inside housing, and then remove it (Fig. 7).

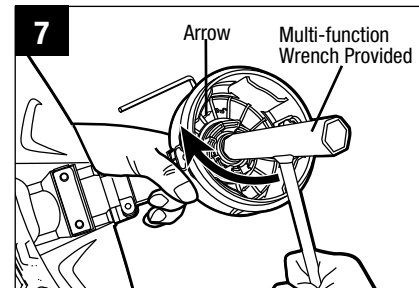
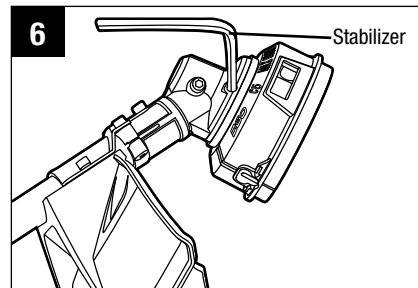

6. Remove the plain washer from the motor shaft and save it for reassembly (Fig. 8).
7. Hold the spool base and pull it straight out from the motor shaft (Fig. 9).

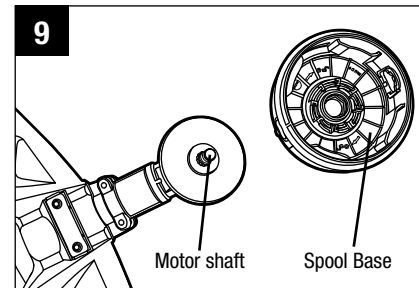
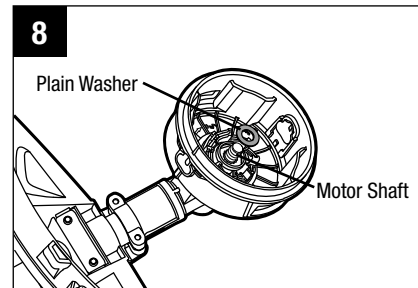

8. Remove the flange cover and then remove the flange from the motor shaft (Fig. 10). Check and replace them if they are worn.

Install the new trimmer head

1. Position the flange removed in step 8 of the "Remove the trimmer head" section onto the motor shaft with the bulge facing away from the base (Fig. 11).
2. Position the flange cover onto the flange with its flat surface facing outwards (Fig. 12).

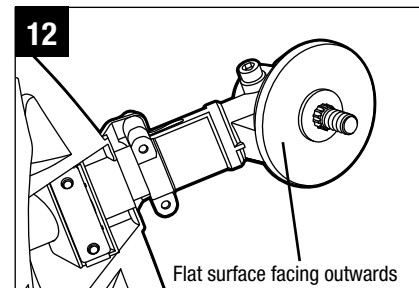
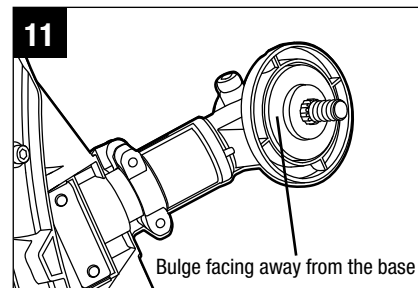
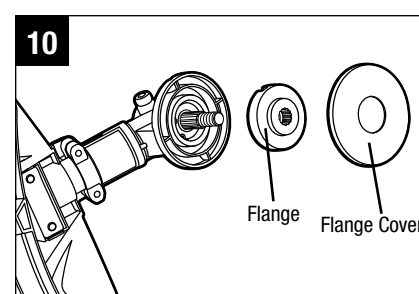

3. Align the mounting hole in the new spool base with the motor shaft, and then mount the new spool base onto the shaft.
4. Position the plain washer onto the motor shaft (Fig. 8).
5. Mount the nut onto the shaft, and pre-tighten it COUNTERCLOCKWISE by hand.
6. Rotate the spool base to align the slot in the flange with the hole in the gear case (Fig. 5).

7. Insert the hex wrench provided into the aligned holes to act as a stabilizer (Fig.6). Use the multifunction wrench provided to tighten the nut securely onto the shaft (Fig. 13).

8. Position the spring into the spool base and press it in place (Fig. 4).

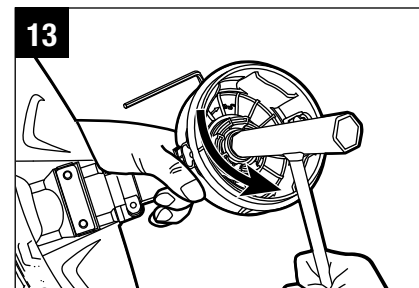

9. With one hand holding the spool base, use the other hand to grasp the new spool retainer and align the tabs on the new spool retainer with the holes in the spool base. Use your palm to press and rotate the new spool retainer left and right until the tabs lock with the spool base (Fig. 14 & 15).

10. If any parts of the spool retainer assembly are damaged or worn, replace the damaged part and reassemble them as following showing (Fig. 16).

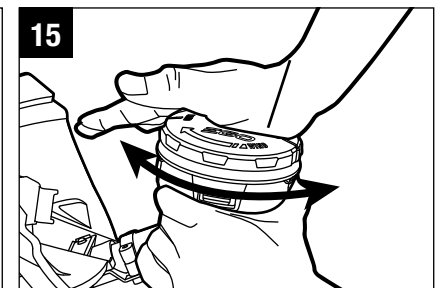
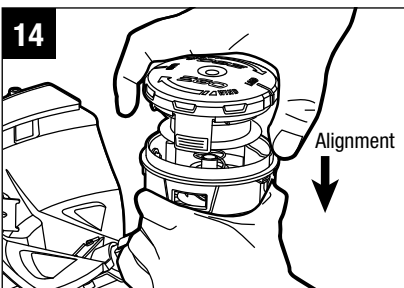

Wind the spool with new line

NOTICE: Always use the recommended nylon cutting line with a diameter that does not exceed 0.095 in. (2.4 mm). Using line other than that specified may cause the string trimmer to overheat or become damaged.

WARNING: Never use metal-reinforced line, wire, or rope, etc. These can break off and become dangerous projectiles.

WARNING: To prevent serious personal injury, remove the battery pack from the power head before servicing, cleaning, changing attachments or removing material from the unit.

1. Remove the battery pack.
2. Remove the remaining cutting line, if necessary. Simply pull it out by hand.
3. Rotate the spool retainer in the direction indicated by the arrow, as necessary, to align the LOAD line on the spool retainer with the eyelets in the spool base (Fig. 17).
4. Cut one piece of cutting line 16 ft. (5m) long. Insert the line into the mounting hole located inside the eyelet. Push the line until the end of the line comes out of the other side of the spool base. Pull the line from the other side until equal amounts of line appear on both sides of the spool (Fig. 18).
5. Press while rotating the spool retainer in the direction indicated by the arrow in order to wind the cutting line onto the spool until approximately 5.5 in. (14cm) of line is showing on each side (Fig. 19).

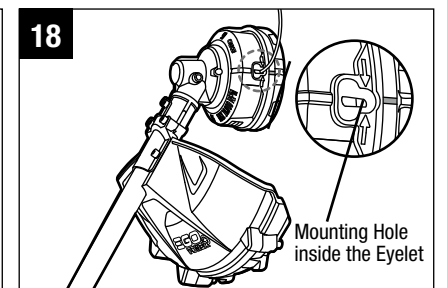
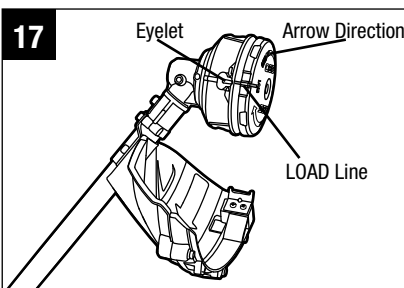
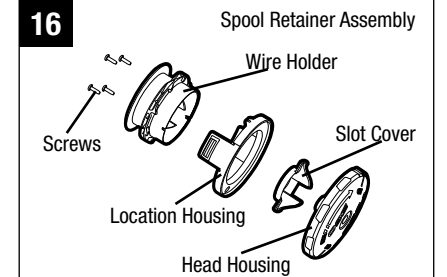

6. Push the spool retainer down while pulling on the lines to manually advance the line and to check for proper assembly of the trimmer head.

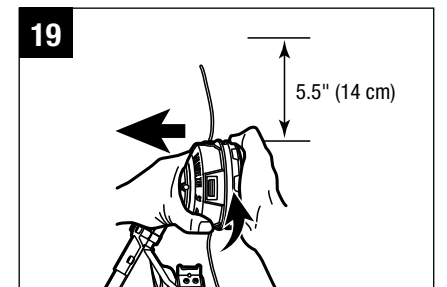



GUIDE D'UTILISATION
**REPLACEMENT DE LA TÊTE DU
 TAILLE-BORDURE**
 NUMÉRO DE MODÈLE AH1501

La tête du taille-bordure est compatible exclusivement avec
 EGO POWER+ TAILLE-BORDURE ADAPTABLE STA1500.

DANGER : Si la tête se desserre après avoir été mise en place, remplacez-la immédiatement. N'utilisez jamais le taille-bordure si le dispositif de coupe n'est pas serré fermement. Remplacez immédiatement la tête de coupe si elle est fissurée, endommagée ou usée, même si elle ne présente que des fissures superficielles. Ces pièces peuvent se briser à haute vitesse et causer des blessures graves.

AVERTISSEMENT : Enlevez toujours le bloc-pile de l'outil lorsque vous assemblez des pièces, procédez à des ajustements ou à son nettoyage ou lorsque le produit n'est pas utilisé.

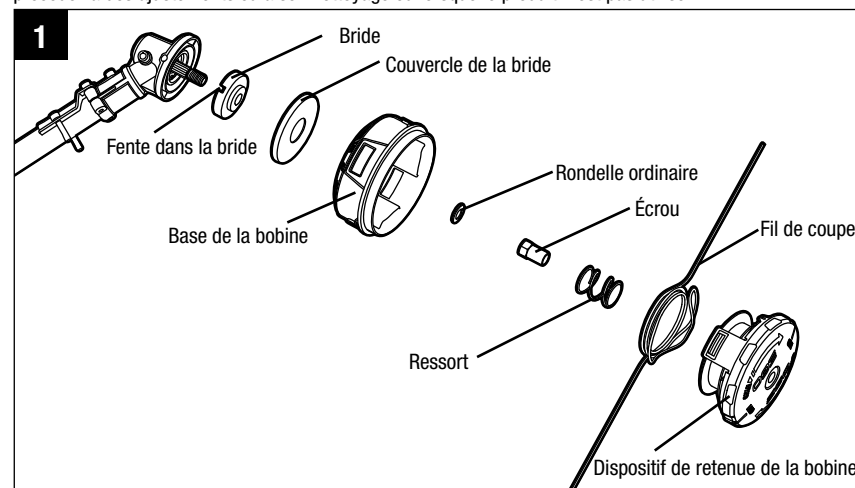

Remove the trimmer head

1. Retirez le bloc-pile.
2. Appuyez sur les 2 languettes de dégagement du dispositif de retenue de la bobine pour retirer ce dernier (Fig. 2 et 3).

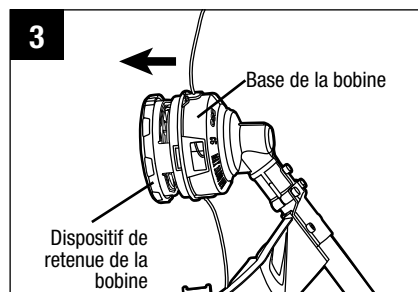
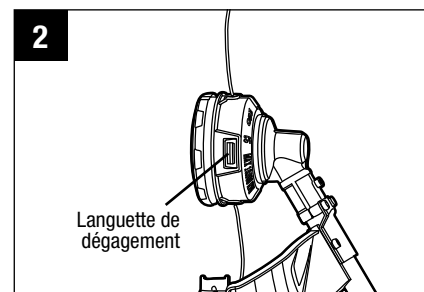

3. Retirez le ressort de la base de la bobine (Fig. 4).
4. Tournez la base de la bobine pour aligner la fente dans la bride avec le trou du boîtier

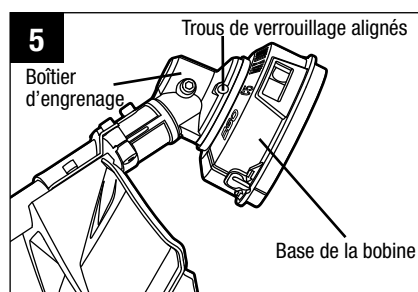
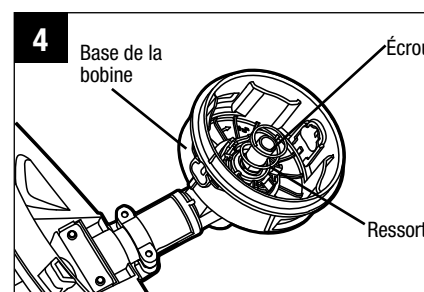

d'engrenage(Fig. 5).

5. Insérez la clé hexagonale dans les trous alignés pour qu'elle agisse comme stabilisateur (Fig. 6).

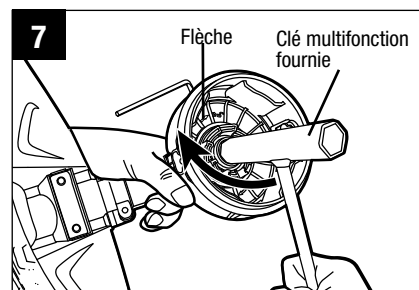
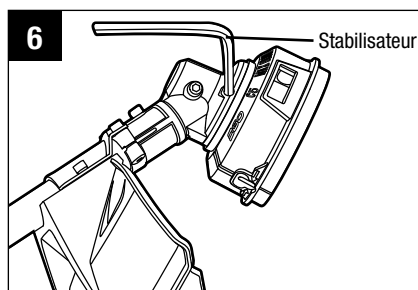

Utilisez la clé multifonction fournie pour desserrer l'écrou dans le sens indiqué par la flèche qui se trouve sur la paroi intérieure de la base de la bobine et retirez l'écrou(Fig. 7).

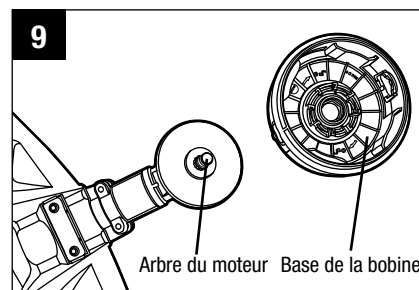
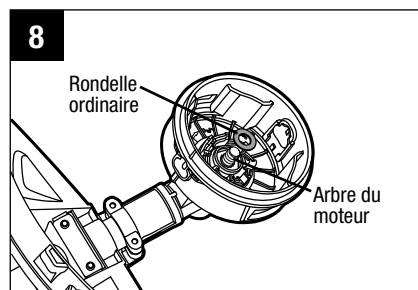

6. Retirez la rondelle ordinaire de l'arbre du moteur et conservez-la en vue du réassemblage (Fig. 8).

7. Tenez la base de la bobine et tirez-la de l'arbre du moteur (Fig. 9).

8. Retirez le couvercle de la bride, puis la bride de l'arbre du moteur(Fig. 10). Inspectez et remplacez-les s'ils sont usés.

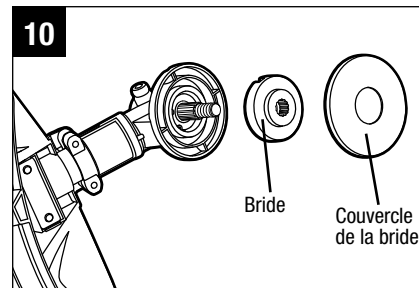

**Installation de la nouvelle tête du
 taille-bordure**

1. Placez sur l'arbre du moteur la bride retirée à l'étape 8 de la section « Retrait de la tête du taille-

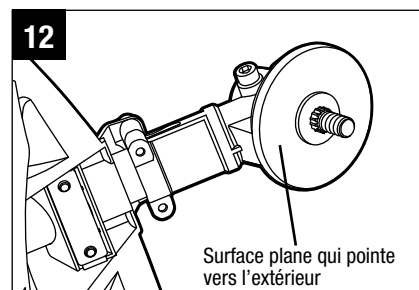
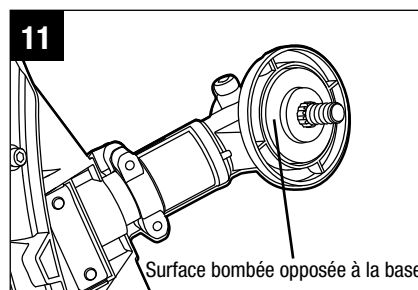

bordure », en s'assurant que la surface bombée est opposée à la base (Fig. 11).

2. Placez le couvercle de la bride sur la bride de façon à ce que la surface plane pointe vers l'extérieur(Fig. 12).

3. Alignez le trou de montage de la nouvelle base de la bobine sur l'arbre du moteur et insérez la nouvelle base dans l'arbre.

4. Placez la rondelle ordinaire sur l'arbre du moteur(Fig. 8).

5. Placez l'écrou sur l'arbre et serrez-le partiellement dans le SENS DES AIGUILLES d'une montre.

6. Tournez la base de la bobine pour aligner la fente dans la bride avec le trou du boîtier d'engrenage(Fig. 5).

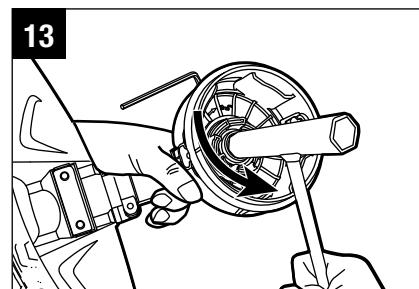

7. Insérez la clé hexagonale dans les trous alignés pour qu'elle agisse comme stabilisateur (Fig. 6). Utilisez la clé multifonction fournie pour serrer fermement l'écrou à l'arbre (Fig. 13).

8. Placez le ressort dans la base de la bobine et appuyez dessus pour le fixer(Fig. 4).

9. Tenez la base de la bobine d'une main et, de l'autre, prenez le nouveau dispositif de retenue de la bobine. Alignez les languettes du nouveau dispositif de retenue de la bobine sur les trous de la base de la bobine. Appuyez et tournez le nouveau dispositif de retenue vers la gauche et vers la droite avec la paume de votre main de façon à ce que les languettes se verrouillent dans la base de la bobine(Fig. 14 et 15).

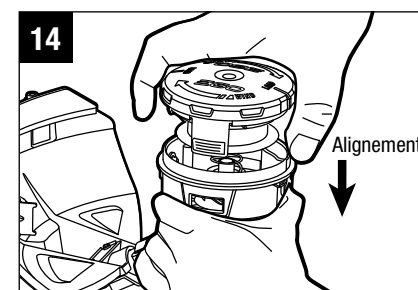

10. Si une partie du dispositif de retenue de la bobine est endommagée ou usée, remplacez-la et réassemblez l'ensemble de la manière indiquée ci-contre(Fig. 16).

Installer un nouveau fil de coupe

AVIS : Utilisez toujours le fil de coupe de nylon recommandé, avec un diamètre maximum de 2,4 mm (0,095 po). L'utilisation d'un autre fil peut entraîner une surchauffe du taille-bordure ou l'endommager.

AVERTISSEMENT : N'utilisez jamais de fil de métal renforcé, de fil métallique, de corde ou d'autre matériau. Ceux-ci pourraient se rompre et être projetés.

AVERTISSEMENT : Pour prévenir les blessures graves, retirez le bloc-pile de l'ensemble moteur avant d'en effectuer l'entretien, de le nettoyer, de remplacer des accessoires ou de retirer des pièces.

1. Retirez le bloc-pile.
2. Retirez ce qui reste de fil de coupe, au besoin. Retirez-le à la main.
3. Tournez le dispositif de retenue de la bobine dans le sens de la flèche jusqu'à ce que l'encoche indiquant « LOAD » (CHARGE) située sur le dispositif de retenue soit alignée sur les oeillets de la base de la bobine(Fig. 17).
4. Coupez un morceau de fil de coupe de 5 m (16 pi) de long. Insérez le fil dans le trou de montage situé dans l'oeillet. Poussez le fil jusqu'à ce que son extrémité sorte de l'autre côté de la base de la bobine. Tirez le fil de l'autre côté du trou jusqu'à ce qu'il y ait autant de fil d'un côté de la bobine que de l'autre (Fig. 18).

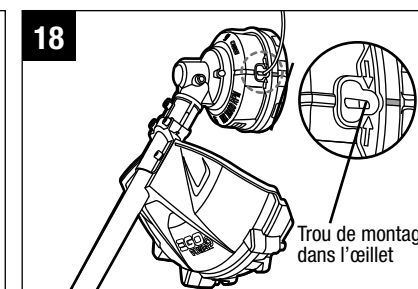
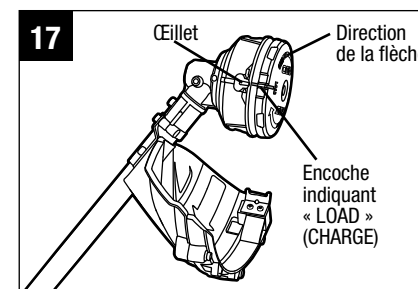
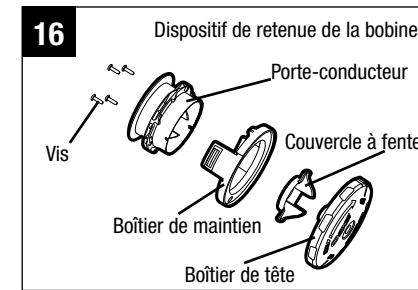

5. Appuyez sur le dispositif de retenue de la bobine tout en tournant dans le sens de la flèche pour enrouler le fil de coupe sur la bobine jusqu'à ce qu'environ 14 cm (5,5 po) de fil dépasse de chaque côté (Fig. 19).

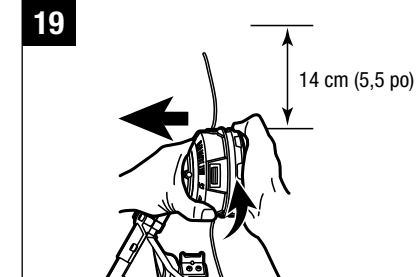

6. Appuyez sur le dispositif de retenue de la bobine tout en tirant sur les fils de manière à les faire avancer manuellement et à vérifier que la tête du taille-bordure est assemblée correctement.

MANUAL DE FUNCIONAMIENTO REEMPLAZO DEL CABEZAL DE LA ORILLADORA DE HILO MODELO NÚMERO AH1501

El cabezal de la orilladora es exclusivamente compatible con EGO POWER+ ACCESORIO PARA ORILLADORA DE HILO STA1500.

PELIGRO: Si el cabezal se afloja luego de fijarlo en su posición, reemplácelo de inmediato. Nunca use una orilladora de hilo con un accesorio de corte suelto. Reemplace los cabezales agrietados, dañados o gastados de inmediato, aunque solo se trate de grietas superficiales. Dichos accesorios podrían desprenderse a alta velocidad y provocar lesiones graves.

ADVERTENCIA: Siempre retire el paquete de baterías del producto cuando ensamble piezas, realice ajustes, limpie el producto o cuando no lo esté usando.

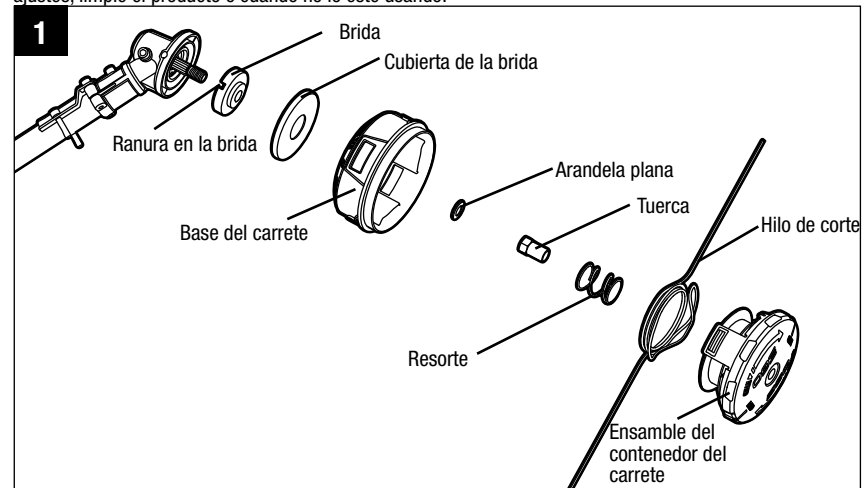

Extracción del cabezal de la orilladora de hilo

1. Retire la batería.
2. Presione las 2 lengüetas de liberación del contenedor del carrete para retirarlo (Fig. 2 y 3).

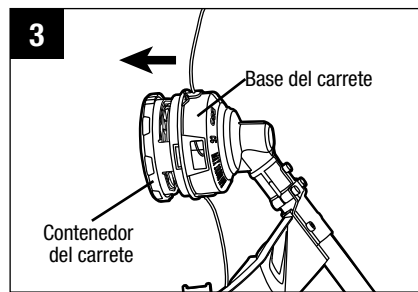
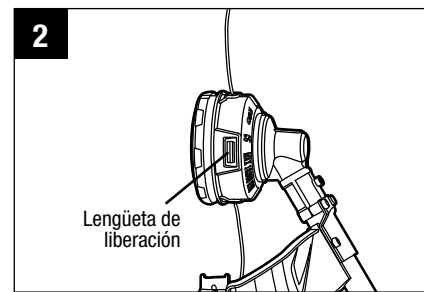

3. Jale del resorte para quitarlo de la base del carrete (Fig. 4).
4. Rote la base del carrete para alinear la ranura en la brida con el orificio en la caja de engranajes

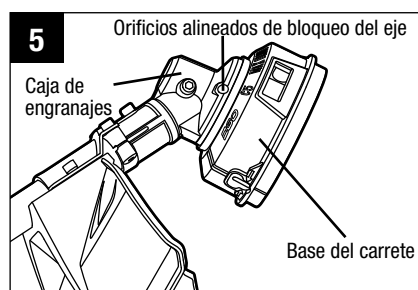
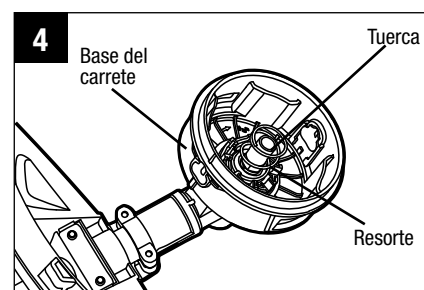

5. Inserte la llave hexagonal provista en los orificios alineados para que actúe como estabilizador

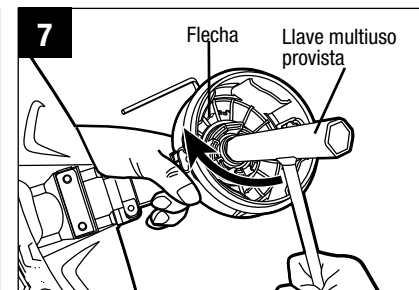
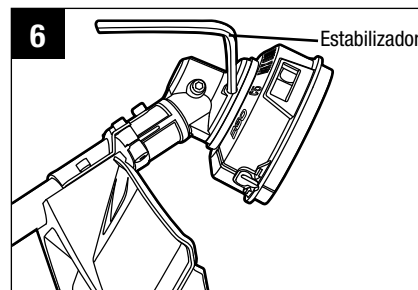

(Fig. 6). Use la llave multiuso provista para aflojar la tuerca en la dirección que muestra la flecha marcada en la base del carrete dentro de la carcasa y retírela (Fig. 7).

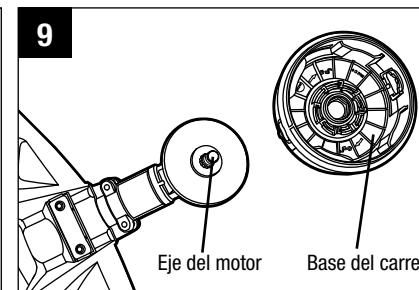
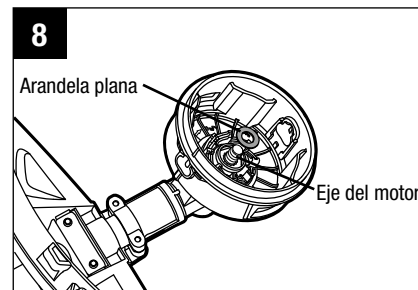

6. Retire la arandela plana del eje del motor y guárdela para cuando vuelva a ensamblarlo (Fig. 8).
7. Sujete la base del carrete y júela hacia fuera del eje del motor (Fig. 9).
8. Retire la cubierta de brida y la brida a su vez del eje del motor (Fig. 10). Revise y reemplácelas si están desgastadas.

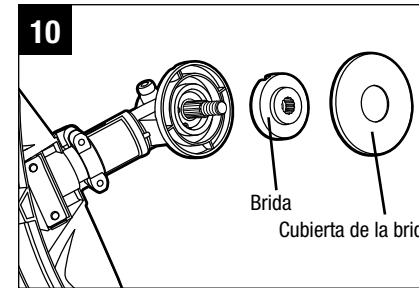

Instalación del nuevo cabezal de la orilladora de hilo

1. Coloque la brida que retiró en el paso 8 de la sección "Extracción del cabezal de la orilladora de

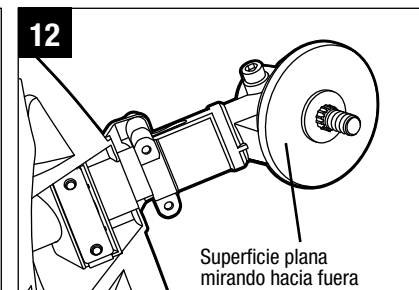
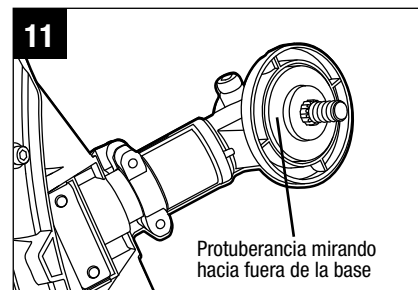

- hilo" sobre el eje del motor, con la protuberancia mirando hacia fuera de la base (Fig. 11).
2. Apoye la cubierta de la brida sobre la brida de modo que su superficie plana quede hacia afuera (Fig. 12).
3. Alinee el orificio de montaje en la base del carrete nuevo con el eje del motor y coloque la base del carrete nuevo sobre el eje.
4. Coloque la arandela plana en el eje del motor (Fig. 8).
5. Coloque la tuerca en el eje y preajústela con la mano en DIRECCIÓN CONTRARIA A LAS MANECILLAS DEL RELOJ.
6. Rote la base del carrete para alinear la ranura en la brida con el orificio en la caja de engranajes (Fig. 5).
7. Inserte la llave hexagonal provista en los orificios alineados para que actúe como estabilizador (Fig. 6). Use la llave multiuso provista para apretar la tuerca firmemente en el eje (Fig. 13).

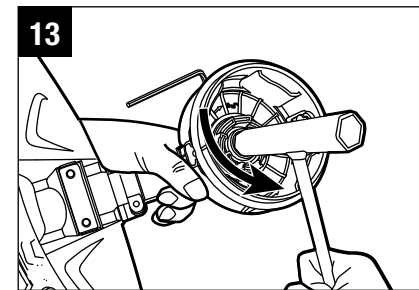

8. Coloque el resorte en la base del carrete y presiónelo en su lugar (Fig. 4).
9. Use una mano para sostener la base del carrete y, con la otra, sujete el contenedor del carrete nuevo y alinee las lengüetas del contenedor del carrete nuevo con los orificios de la base del carrete. Use la palma de la mano para presionar y girar el contenedor del carrete nuevo hacia la izquierda y la derecha hasta lograr que las lengüetas estén aseguradas con la base del carrete (Fig. 14 y 15).

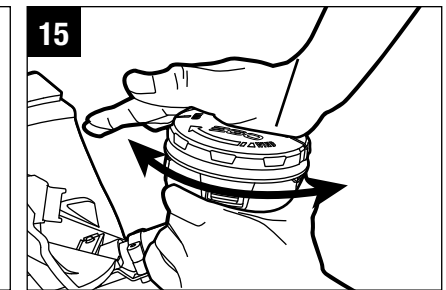
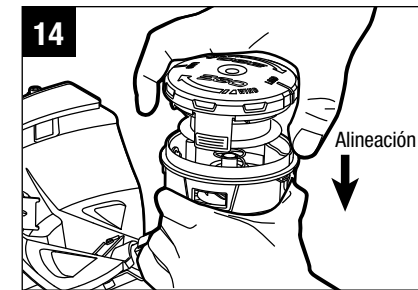

10. Si alguna de las piezas del ensamble del contenedor del carrete se encuentra dañada o desgastada, reemplácela y vuelva a ensamblar la pieza como se muestra en la (Fig. 16).

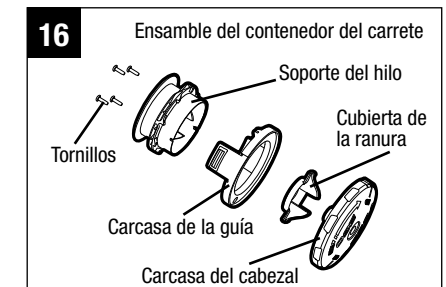

Cargar hilo de corte nuevo

AVISO: Use siempre el hilo de corte de nailon recomendado con un diámetro que no supere los 2,4 mm (0,095 pulg.). Usar un hilo distinto al especificado puede causar que la orilladora de hilo se sobrecaliente o se dañe.

ADVERTENCIA: Nunca use hilo de metal reforzado, alambre o cuerda, etc. Este podría romperse y convertirse en un proyectil peligroso.

ADVERTENCIA: Para evitar lesiones personales graves, retire siempre el paquete de baterías del cabezal motor antes de realizarle mantenimiento, limpiarlo, cambiar los accesorios adicionales o retirar materiales de la unidad.

1. Retire el paquete de baterías.
2. Si es necesario, retire el hilo de corte restante. Simplemente quítelo a mano.
3. Gire el contenedor del carrete en la dirección que indica la flecha para alinear la línea LOAD del contenedor con los ojales de la base del carrete (Fig. 17).
4. Corte un trozo de hilo de corte de 5m (16 pies) de largo. Inserte el hilo en el orificio de montaje, que está ubicado dentro del ojal. Empuje el hilo hasta que la punta aparezca por el otro lado de la base del carrete. Jale de la punta del hilo del otro lado hasta que haya la misma cantidad de hilo en ambos lados del carrete (Fig. 18).

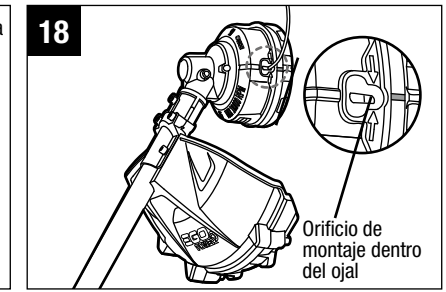
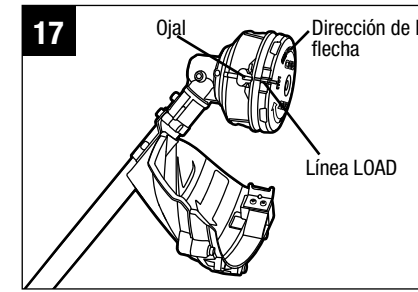

5. Presione, mientras gira el contenedor del carrete en la dirección que indica la flecha para enrollar el hilo dentro del carrete hasta que haya aproximadamente 14 cm (5,5 pulg.) de hilo en cada lado (Fig. 19).
6. Empuje el contenedor del carrete hacia abajo y, al mismo tiempo, jale de los hilos para hacer avanzar el hilo de forma manual y para confirmar que el cabezal de la orilladora de hilo está ensamblado correctamente.

